

raven®

MY SMART KITCHEN



Kuchenka mikrofalowa
microwave oven
EKM005



GRATULUJEMY ZAKUPU NASZEGO URZĄDZENIA I WITAMY WŚRÓD UŻYTKOWNIKÓW PRODUKTÓW MARKI RAVEN!



Przed włączeniem i rozpoczęciem użytkowania uważnie przeczytaj instrukcję i zachowaj ją do wglądu.

Opis kuchenki mikrofalowej EKM005:

1. System blokady drzwi
2. Drzwiczki z okienkiem
3. Wózek
4. Trzpień
5. Panel sterowania
6. Magnetron (osłonięty płytką zabezpieczającą)
7. Talerz obrotowy
8. Grzałki
9. Stojak do grillowania

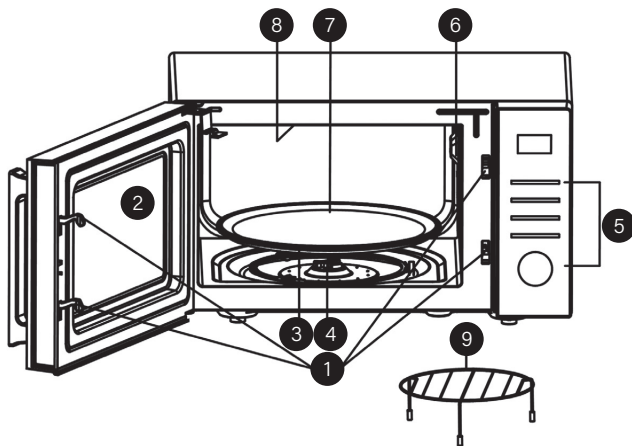

2

Panel sterowania

Wybór mocy mikrofal
• Naciśnij kilka razy, aby ustawić poziom mocy gotowania.

Funkcja Grill
• Naciśnij ten przycisk, aby ustawić program grillowania.

Funkcja szybkiego rozmrażania
• Naciśnij ten przycisk, aby szybko rozmrozić produkt zgodnie z ustawionym czasem.

Funkcja opóźnionego startu
• Naciśnij ten przycisk, aby ustawić czas uruchomienia programu pracy.

Pokrętko wyboru programu i czasu:
• Obróć pokrętko, aby ustawić czas zegara Urządzenia i czas gotowania.
• Obróć pokrętko, aby wybrać menu gotowania automatycznego.
• Naciśnij, aby uruchomić program gotowania.
• Ustawienie wagi.
• Gdy wybierzesz menu gotowania automatycznego, użyj go, aby określić wagę jedzenia lub liczbę porcji.

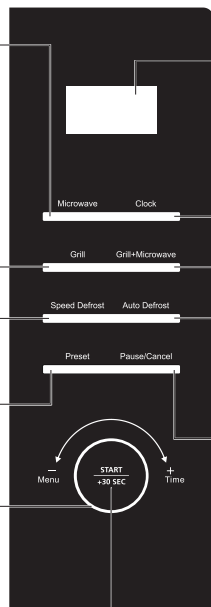

Wyświetlacz LED
• Wyświetlany jest czas gotowania, moc, ikonki informujące o działaniu oraz czas zegarowy.

Ustawianie zegara
• Naciśnij, by ustawić zegar.

Funkcja Grill + Mikrofal
• Naciśnij ten przycisk, aby ustawić program gotowania z wykorzystaniem mikrofal oraz grilla.









Funkcja automatycznego rozmrażania
• Naciśnij ten przycisk, aby rozmrozić produkt zgodnie z jego wagą.

Zatrzymanie / anulowanie
• Naciśnij, aby anulować ustawienie lub zresetować Urządzenie przed ustawieniem programu gotowania.
• Naciśnij raz, aby na chwilę przerwać gotowanie, lub dwa razy, aby je wyłączyć.

Przycisk START / + 30 sec
• Wystarczy nacisnąć kilka razy, aby ustawić czas gotowania i gotować natychmiast przy pełnym poziomie mocy.

Wyświetlacz



SYMBOL	ZNACZENIE
AUTO	Gotowanie automatyczne
	Wentylator / Moc mikrofal 0%
	Zatrzymanie
	Funkcja grilla
	Zegar
	Blokada przed dziećmi
%	Procent mocy gotowania
g	Masa produktu
**	Rozmrażanie
	Funkcja mikrofali
COMB1	Kombinacja 1 (grill + mikrofała)
	Moc mikrofali 100%–70%
COMB2	Kombinacja 2 (grill + mikrofała)
	Moc mikrofali 60%–10%

ŚRODKI OSTROŻNOŚCI POZWALAJĄCE UNIKNĄĆ EWENTUALNEGO NADMIERNEGO DZIAŁANIA ENERGII MIKROFAL

- A.** Nie uruchamiaj Urządzenia z otwartymi drzwiczkami, ponieważ może Cię to narazić na szkodliwe działanie energii mikrofalowej. Ważne jest, aby nie wyłączać blokad zabezpieczających ani nie manipulować przy nich.
- B.** Nie umieszczaj żadnych przedmiotów pomiędzy górną powierzchnią Urządzenia a drzwiczkami. Pilnuj, aby na uszczelkach nie znajdowały się resztki brudu lub środka czyszczącego.
- C.** Nie uruchamiaj uszkodzonego Urządzenia. Szczególnie ważne jest, aby drzwiczki Urządzenia prawidłowo się zamykały i aby nie pojawiły się uszkodzenia na:
- 1) drzwiczkach (wgniecenia),
 - 2) zawiasach ani zamkach (złamania lub poluzowania),
 - 3) uszczelkach drzwiczek lub powierzchni uszczelniającej.
- D.** Regulacji i wszelkich napraw Urządzenia powinni dokonywać wyłącznie odpowiednio wykwalifikowani pracownicy serwisu producenta.

ZALECENIA BEZPIECZEŃSTWA

Zagrożenia dla osób

- Przed uruchomieniem kuchenki mikrofalowej (Urządzenia) i rozpoczęciem jej eksploatacji dokładnie przeczytaj instrukcję obsługi.
- Przestrzegaj zaleceń opisanych w sekcji „Środki ostrożności pozwalające uniknąć ewentualnego nadmiernego działania energii mikrofal”.
- Stosuj się do instrukcji obsługi przy każdym użyciu Urządzenia. Producent nie bierze odpowiedzialności za szkody wynikające z niewłaściwego lub niezgodnego z instrukcją użycia Urządzenia.
- Niewłaściwe lub niezgodne z instrukcją użycie Urządzenia stwarza niebezpieczeństwo dla życia lub zdrowia.

- Zachowaj instrukcję obsługi Urządzenia na przyszłość. Jeśli przekazujesz innej osobie Urządzenie, dołącz do niego instrukcję obsługi.
- Urządzenia mogą używać dzieci w wieku powyżej 8 lat i osoby o ograniczonej sprawności fizycznej, sensorycznej czy umysłowej, a także osoby nieposiadające stosownego doświadczenia lub wiedzy pod warunkiem, że odbywa się to pod nadzorem osoby odpowiadającej za ich bezpieczeństwo lub osoby te zostały poinstruowane, jak używać Urządzenia, oraz są w pełni świadome związanych z nim zagrożeń i wymaganych środków ostrożności.
- Dzieci nie mogą bawić się Urządzeniem. Dzieci nie zdają sobie sprawy z zagrożeń związanych z używaniem urządzeń elektrycznych.
- Dzieci poniżej 8. roku życia nie mogą czyścić Urządzenia ani go konserwować bez nadzoru osoby dorosłej.
- Trzymaj Urządzenie i jego przewód zasilający z dala od dzieci w wieku poniżej 8 lat.
- Zawsze odłączaj Urządzenie od źródła zasilania, jeśli znajduje się bez nadzoru, a także przed montażem, demontażem lub czyszczeniem.
- Jeśli drzwiczki Urządzenia są uszkodzone, nie możesz go używać, dopóki nie zostanie ono naprawione przez serwis producenta.

- **Uwaga!** Naprawa i wszelkie próby usuwania obudowy, chroniącej przed działaniem energii wytwarzanej przez mikrofalę, przez osobę niewykwalifikowaną grozi niebezpieczeństwem i mogą być szkodliwe.
- **Uwaga!** Nie podgrzewaj płynów ani potraw, które znajdują się w hermetycznie zamkniętych pojemnikach, ponieważ grozi to wybuchem.



Ostrzeżenie: Dzieci nie mogą mieć dostępu do elementów opakowania, ponieważ może to doprowadzić do niebezpiecznego wypadku, np. uduszenia.

Niebezpieczeństwo porażenia prądem

- Urządzenie jest zasilane elektrycznie, prądem zmiennym o napięciu 230–240 V~ 50/60 Hz. Przed podłączeniem Urządzenia do gniazdka sieci elektrycznej sprawdź, czy jej parametry odpowiadają powyższym wymaganiom.
- Gniazdko sieci elektrycznej powinno być wyposażone w bolec ochronny.
- Ze względu na dużą moc Urządzenia nie podłączaj go do zasilania za pomocą jakiegokolwiek przedłużacza, tylko bezpośrednio do gniazdka elektrycznego na ścianie.
- Urządzenia możesz używać wyłącznie z oryginalnym wyposażeniem.
- Nie zanurzaj Urządzenia, przewodu zasilającego ani jego wtyczki w wodzie lub innej cieczy. Zanurzenie w wodzie lub innej cieczy grozi porażeniem prądem.
- Nie używaj Urządzenia, jeżeli wykazuje ono jakiegokolwiek oznaki uszkodzenia (m.in. przewodu zasilającego lub jego wtyczki) lub jeżeli Urządzenie zostało upuszczone na podłogę.

- Nie demontuj Urządzenia (w tym jego przewodu zasilającego lub wtyczki) ani go nie przerabiaj. Samowolna ingerencja grozi pożarem lub porażeniem prądem elektrycznym oraz utratą praw gwarancyjnych.
- Aby zapewnić prawidłową eksploatację Urządzenia oraz zachować wszelkie zasady bezpieczeństwa, naprawy Urządzenia, w tym wymianę przewodu zasilającego, musi przeprowadzić serwis producenta.
- Wyciągaj wtyczkę Urządzenia z gniazdka elektrycznego:
 - po każdym użyciu Urządzenia,
 - w przypadkach jakichkolwiek podejrzeń dotyczących nieprawidłowego działania Urządzenia,
 - przed czyszczeniem Urządzenia i jego konserwacją.
- Gdy wyjmiesz wtyczkę Urządzenia z gniazdka elektrycznego, zachowaj szczególną ostrożność i nie ciągnij za przewód zasilający, lecz bezpośrednio za wtyczkę, przytrzymując drugą ręką gniazdko elektryczne.
- Nie dotykaj mokrymi rękami Urządzenia podłączonego do sieci elektrycznej ani gniazdek elektrycznych. Grozi to porażeniem prądem elektrycznym.
- **Uwaga!** Urządzenie nie jest przeznaczone do pracy z użyciem zewnętrznych wyłączników czasowych lub oddzielnego układu zdalnej regulacji.
- Nie próbuj zdejmować części obudowy Urządzenia ani wkładać żadnych przedmiotów do jego wnętrza.
- Nie narażaj Urządzenia na działanie deszczu lub wilgoci.
- Nie pozostawiaj pracującego Urządzenia bez nadzoru.

Niebezpieczeństwo poparzenia

- Podczas otwierania drzwiczek uważaj na wydobywający się strumień gorącej pary.
- **Uwaga! Gorąca powierzchnia! Ryzyko oparzenia! Podczas korzystania z Urządzenia niektóre jego powierzchnie zewnętrzne mogą się mocno nagrzewać. Nie dotykaj gorących powierzchni. Otwieraj drzwiczki tylko za pomocą uchwytu.**



Niebezpieczeństwo uszkodzenia Urządzenia

- Urządzenie jest przeznaczone do podgrzewania żywności i napojów. Nie wolno w nim suszyć żywności lub odzieży, gąbek, wilgotnych ściereczek ani tym podobnych, ponieważ grozi to urazem lub pożarem.
- Urządzenie jest przeznaczone do zastosowań domowych lub podobnych, jak np. w:
 - kuchniach biurowych lub innych miejscach pracy,
 - agroturystyce,
 - hotelach, motelach itp. oraz innych podobnych miejscach (do użytku klientów),
 - pensjonatach.
- Zawsze stawiaj Urządzenie na płaskiej i stabilnej powierzchni odpornej na wysokie temperatury.
- Uważaj, żeby przewód zasilający nie stykał się z ostrymi krawędziami ani gorącymi powierzchniami.
- Nie tam przewodu zasilającego ani go nie ściskaj.
- Nie używaj Urządzenia w pobliżu materiałów łatwopalnych (np. zaston) ani bezpośrednio pod nimi.

- Podczas pracy Urządzenia zawsze zapewniaj dobrą wentylację pomieszczenia.
- Nie przykrywaj otworów wentylacyjnych Urządzenia. Zawsze zapewniaj odpowiednią wentylację, umieszczając Urządzenie w odległości przynajmniej 20 cm od ściany (z każdej strony). Urządzenia nie zabudowuj ani nie korzystaj z niego, gdy stoi w szafce.
- **Uwaga!** Nie przestawiaj Urządzenia, gdy pracuje.
- Korzystaj tylko z naczyń, które mogą być używane w kuchenkach mikrofalowych.
- Gdy podgrzewasz żywność w pojemnikach z tworzyw sztucznych zachowaj szczególną ostrożność, ponieważ mogą one się zapalić.
- Nie wkładaj do Urządzenia żadnych produktów w papierowych opakowaniach, ponieważ grozi to pożarem.
- Gdy podgrzewasz w Urządzeniu płyny, może dojść do opóźnionego gwałtownego wrzenia, dlatego zachowuj szczególną ostrożność i kontroluj proces grzania.
- Jeśli podgrzewasz w Urządzeniu butelki do karmienia lub stoiczki z jedzeniem dla dzieci, po ich wyjęciu wymieszaj lub wstrząśnij ich zawartość. Sprawdź temperaturę pożywienia przed spożyciem, aby uniknąć poparzenia.
- **Uwaga!** Nie podgrzewaj w Urządzeniu jajek w skorupce ani jajek ugotowanych wcześniej na twardo, ponieważ mogą eksplodować nawet po zakończeniu, podgrzewania.
- Jeśli zauważysz dym, od razu wyłącz Urządzenie i natychmiast odłącz je od sieci elektrycznej. W tym czasie **nie otwieraj** drzwiczek Urządzenia – zamknięcie drzwiczek pomaga zduścić ewentualne płomienie.
- Regularnie czyść Urządzenie i usuwaj z niego wszelkie pozostałości jedzenia.

INSTALACJA OBWODU OCHRONNEGO



NIEBEZPIECZEŃSTWO

Zagrożenie porażeniem prądem elektrycznym. Nieprawidłowe używanie uziemienia może spowodować porażenie prądem elektrycznym. Nie wkładaj wtyczki do gniazdka elektrycznego, zanim Urządzenie nie zostanie prawidłowo zainstalowane i uziemione.

Urządzenie musi zostać uziemione. Zostało ono wyposażone w przewód zasilający z przewodem uziemiającym oraz wtyczką z gniazdem uziemiającym. Przewód musi być podłączony do odpowiednio zainstalowanego i uziemionego gniazdka elektrycznego na ścianie.

W przypadku krótkiego spięcia uziemienie zmniejsza ryzyko porażenia, zapewniając przepływ prądu na przewód uziemiający. Zalecamy podłączyć Urządzenie do oddzielnego obwodu zasilającego, do którego nie zostało podłączone żadne inne urządzenie.

Użycie wysokiego napięcia jest niebezpieczne i grozi pożarem lub uszkodzeniem Urządzenia w inny sposób.



Ostrzeżenie: Niewłaściwe użycie wtyczki z uziemieniem grozi porażeniem prądem elektrycznym.

Uwagi

1. W przypadku jakichkolwiek pytań dotyczących uziemienia oraz instalacji elektrycznej skontaktuj się z wykwalifikowanym elektrykiem lub pracownikiem serwisu naprawczego.
2. Producent ani dostawca dostawca Urządzenia nie ponoszą żadnej odpowiedzialności za jego uszkodzenia lub obrażenia osób spowodowane nieprzestrzeganiem wymagań dotyczących podłączeń elektrycznych.

ZASADY GOTOWANIA W MIKROFALÓWCE

1. Układaj potrawy ostrożnie, umieszczając najgrubsze produkty na zewnątrz naczynia.
2. Przestrzegaj czasu gotowania. Gotuj przez najkrótszy wskazany czas i wydłużaj go w razie potrzeby. Żywność gotowana zbyt długo może się przypalić lub zapalić.
3. Zalecamy gotować potrawy w pojemnikach z przykrywką. Pokrywki zapobiegają rozpryskiwaniu i pozwalają potrawom równomiernie się gotować. Jako pokrywki możesz użyć talerza ceramicznego lub z tworzywa sztucznego przeznaczonego do stosowania w kuchenkach mikrofalowych.
4. Mieszaj od czasu do czasu potrawy, które gotujesz w Urzędzeniu.
5. Gdy skończysz podgrzewać płyn, zawsze odczekaj 10 sekund, zanim wyjmiesz naczynie z płynem z Urzędzenia, aby temperatura się wyrównała.

Zalecamy włożyć łyżkę szklaną lub z tworzywa sztucznego do podgrzewanego płynu, aby mieszać go przed podgrzaniem i po nim – w ten sposób można zapobiec efektowi opóźnionego wrzenia i ewentualnemu poparzeniu.

PRZED KONTAKTEM Z SERWISEM

Jeśli Urządzenie nie działa

1. Sprawdź, czy Urządzenie jest prawidłowo podłączone. Jeśli nie jest, wyjmij wtyczkę z gniazdka, odczekaj 10 sekund i podłącz go ponownie.
2. Sprawdź bezpiecznik obwodu głównego sieci elektrycznej w pomieszczeniu. Jeśli nie zauważysz żadnych nieprawidłowości, sprawdź gniazdko elektryczne za pomocą innego Urzędzenia.

3. Sprawdź, czy panel sterowania jest prawidłowo zaprogramowany i czy ustawiona jest godzina.
4. Sprawdź, czy drzwiczki są prawidłowo zamknięte, aktywując system blokady drzwiczek. W przeciwnym razie magnetron nie będzie emitował mikrofal i Urządzenie nie będzie działać.

Jeśli wykonasz wszystkie wymienione czynności, a Urządzenie dalej nie będzie działać, skontaktuj się z serwisem. Samodzielnie nie reguluj ani nie naprawiaj Urządzenia.

NACZYNIA

1. Mikrofałe nie są w stanie przenikać przez metal. Stosuj wyłącznie naczynia odpowiednie do użycia w kuchenkach mikrofalowych. Nie wolno używać do gotowania w kuchenkach mikrofalowych metalowych pojemników na żywność i napoje..
2. Nie używaj naczyń z przetworzonego papieru podczas gotowania w kuchenke mikrofalowej – mogą zawierać małe fragmenty metalu, które mogą powodować iskrzenie lub zapalenie się.
3. Zalecamy używać naczyń okrągłych lub owalnych zamiast kwadratowych lub podłużnych, ponieważ żywność w rogach ma tendencję do przypalania się.

Poniższa lista zawiera ogólne wskazówki pomocne w doborze odpowiedniego naczynia.

Naczynie	Kuchenka mikrofalowa	Grill	Combi
Szkoło żaroodporne	Tak	Tak	Tak
Szkoło nieżaroodporne	Nie	Nie	Nie
Ceramika żaroodporna	Tak	Tak	Tak

Naczynie	Kuchenka mikrofalowa	Grill	Combi
Bezpieczne naczynie z tworzywa sztucznego	Tak	Nie	Nie
Papier	Nie	Nie	Nie
Metalowa taca	Nie	Tak	Nie
Metalowy stojak	Nie	Tak	Nie
Folia aluminiowa i pojemnik z folii	Nie	Tak	Nie

ZASTOSOWANIE I UŻYCIĘ ZGODNE Z PRZEZNACZENIEM

Urządzenie nadaje się idealnie do szybkiego podgrzewania oraz rozmrażania potraw. Dodatkowo funkcja grilla umożliwia opiekanie potraw.

PRZED PIERWSZYM UŻYCIEM

1. Ostrożnie wypakuj Urządzenie i usuń wszystkie elementy jego opakowania.
2. Upewnij się, czy Urządzenie, wtyczka i przewód zasilający nie noszą śladów uszkodzeń oraz są sprawne.
3. Elementy, które mają kontakt z żywnością, umyj w gorącej wodzie z dodatkiem płynu do mycia naczyń, a następnie dokładnie optucz i wytrzyj do sucha.

Uwaga!

Nie usuwaj jasnobrązowej płytki zabezpieczającej wykonanej z miki, która jest zamontowana wewnątrz na ścianie komory kuchenki, aby chronić magnetron.

Uwaga!

Przy pierwszym uruchomieniu Urządzenia może wydobywać się dym i nieprzyjemny zapach. Jest to normalny efekt związany z procesem produkcyjnym, który zniknie przy kolejnych uruchomieniach.

ZAKŁADANIE TALERZA OBROTOWEGO

Umieść wózek we wgłębieniu w Urządzeniu. Na wózku połóż talerz obrotowy. Upewnij się, że wgłębienia w talerzu pasuje do trzpienia na spodzie Urządzenia.



Uwaga

- Nigdy nie kładź talerza obrotowego do góry nogami.
- Nic nie powinno blokować talerza.
- Trzpień, wózek i talerz obrotowy muszą być zawsze używane w tracie gotowania.
- Wszelkie artykuły spożywcze i pojemniki z potrawami zawsze umieszczaj na talerzu obrotowym.
- Jeśli talerz obrotowy lub wózek pękną lub złamią się, skontaktuj się z dostawcą lub serwisem.

PODŁĄCZENIE DO SIECI

1. Postaw Urządzenie na płaskiej i stabilnej powierzchni, odpornej na wysokie temperatury.
2. Całkowicie rozwiń przewód zasilający.
3. Włóż wtyczkę przewodu zasilającego do uziemionego gniazdka elektrycznego.

4. Po pierwszym włączeniu Urządzenia rozlegnie się sygnał dźwiękowy, a na wyświetlaczu pojawi się symbol zegara  oraz wartości „1:00”.

USTAWIANIE ZEGARA

Naciśnij przycisk **Clock** raz lub dwa, aby ustawić zegar w cyklu 24- lub 12-godzinny.

Przykład: Jeśli chcesz ustawić czas zegara na 8:30.

1. Wybierz ustawienie zegara w cyklu 24- lub 12-godzinny, naciskając raz lub dwa razy przycisk **Clock**.
2. Obróć pokrętkę wyboru, aż wyświetli się 8.
3. Naciśnij przycisk **Clock**.
4. Obróć pokrętkę wyboru, aby ustawić liczbę minut, aż na wyświetlaczu pojawi się 8:30.
5. Naciśnij **Clock**, aby potwierdzić ustawienie.

Uwaga! Podczas gotowania wyświetla się czas pozostały do jego zakończenia. Aby sprawdzić godzinę podczas gotowania, naciśnij jeden raz przycisk **Clock**.

BLOKADA PRZED DZIEĆMI

Funkcja zabezpiecza Urządzenie przed działaniami dzieci. Na wyświetlaczu wyświetla się kontrolka blokady przed dziećmi , a wszystkie przyciski są nieaktywne.

Urządzenie przełącza się w tryb blokady przed dziećmi, jeśli w ciągu 1 minuty nie zostanie wykonana żadna operacja. Aby wyłączyć blokadę przed dziećmi, otwórz i zamknij drzwiczki Urządzenia.

Uwaga! Blokada przed dziećmi nie chroni przed niepożądanym otwarciem drzwiczek.

GOTOWANIE MIKROFALOWE

Aby gotować za pomocą samych mikrofal, na wstępie wybierz odpowiedni poziom mocy gotowania. Naciskając przycisk **Microwave**, możesz zmieniać poziom mocy zgodnie ze specyfikacją podaną w poniższej tabeli.

Naciśnięcie przycisku Microwave	Moc gotowania
1 raz	100%
2 razy	90%
3 razy	80%
4 razy	70%
5 razy	60%
6 razy	50%
7 razy	40%
8 razy	30%
9 razy	20%
10 razy	10%
11 razy	0%

Następnie użyj pokrętki wyboru, aby ustawić potrzebny czas gotowania w zakresie od 10 sekund do 95 minut. Urządzenie zacznie gotować po naciśnięciu przycisku **START / +30 sec**.

Przykład: Chcesz gotować przez 5 minut przy 60% mocy.

1. Naciśnij przycisk **Microwave** 5 razy, aby ustawić moc na 60%. Wyświetli się również symbol mikrofal.
2. Obróć pokrętko wyboru, aby wprowadzić właściwy czas gotowania (5:00).
3. Naciśnij przycisk **START / +30 sec**, aby potwierdzić i rozpocząć gotowanie.

Uwaga! Aby sprawdzić poziom mocy podczas gotowania, wystarczy nacisnąć przycisk **Microwave**.

Uwaga! Po zakończeniu pracy może być słyszalny wentylator, który ma za zadanie schłodzić Urządzenie.

SZYBKI START

Ta funkcja umożliwia szybkie uruchomienie Urządzenia przy 100% mocy. Naciśnij kilkakrotnie przycisk **START / +30 sec**, aby ustawić odpowiedni czas pracy. Każde naciśnięcie przycisku to dodatkowe 30 sekund.

Urządzenie automatycznie zacznie pracę z pełną mocą po jednej sekundzie.

Uwaga! W trybie szybkiego startu możesz ustawić czas gotowania na maksymalnie 10 minut. Podczas gotowania możesz wydłużyć czas, naciskając przycisk **START / +30 sec**.

FUNKCJA GRILLA

Aby opiekąć bez użycia mikrofal, użyj funkcji grilla.

1. Naciśnij przycisk **Grill**.
2. Następnie użyj pokrętła wyboru, aby ustawić potrzebny czas opiekania w zakresie od 10 sekund do 95 minut.
3. Urządzenie zacznie grillować po naciśnięciu przycisku **START / +30 sec**.

Przykład: Chcesz zaprogramować grillowanie przez 12 minut.

1. Naciśnij przycisk **Grill** raz. Wyświetli się symbol grzałki.
2. Obróć pokrętło wyboru, aby wprowadzić czas opiekania, aż wyświetli się właściwy czas (12:00).
3. Naciśnij przycisk **START / +30 sec**, aby potwierdzić i rozpocząć grillowanie.

GOTOWANIE Z WYKORZYSTANIEM GRILLA I MIKROFALI

Aby uzyskać najlepszy efekt, możesz przygotować potrawę, wykorzystując grill i mikrofalę. Opcja COMB1 jest przeznaczona do ryb lub zapiekanek, a COMB2 jest idealna do przygotowywania omletów, puddingu lub pieczonych ziemniaków.

1. Naciśnij przycisk **Grill+Microwave** raz, by wybrać opcję Co-1 (COMB1) lub dwa razy, by wybrać opcję Co-2 (COMB2).
2. Następnie użyj pokrętki wyboru, aby ustawić potrzebny czas opiekania w zakresie od 10 sekund do 95 minut.
3. Urządzenie zacznie pracować po naciśnięciu przycisku **START / +30 sec.**

Przykład: Chcesz ustawić drugą kombinację pracy przez 25 minut.

1. Naciśnij przycisk **Grill+Microwave** dwa razy. Wyświetli się symbol **COMB2.**
2. Obróć pokrętkę wyboru, aby wprowadzić właściwy czas gotowania (25:00).
3. Naciśnij przycisk **START / +30 sec.**, aby potwierdzić i rozpocząć gotowanie.

SZYBKIE ROZMRAŻANIE

Skorzystaj z tej funkcji, aby szybko rozmrozić produkt, ustawiając jedynie czas pracy.

1. Naciśnij przycisk **Speed Defrost.**
2. Następnie użyj pokrętki wyboru, aby ustawić potrzebny czas rozmrażania w zakresie od 10 sekund do 95 minut.
3. Urządzenie zacznie rozmrażać po naciśnięciu przycisku **START / +30 sec.**

Uwaga! Podczas rozmrażania Urządzenie zatrzymuje się i emituje sygnał dźwiękowy, aby przypomnieć o odwróceniu żywności na talerzu obrotowym, by uzyskać lepszy efekt. Gdy to zrobisz, naciśnij przycisk **START / +30 sec** ponownie.

AUTOMATYCZNE ROZMRAŻANIE

W Urządzeniu możesz rozmrażać mięso, drób i owoce morza. Czas i moc rozmrażania są regulowane automatycznie po zaprogramowaniu wagi.

1. Naciśnij przycisk **Auto Defrost**. Wyświetlacz wskaże wagę 100 g.
2. Następnie naciskając kilkakrotnie przycisk **Auto Defrost**, ustaw wagę rozmrażanego produktu w zakresie 100–1800 g.
3. Urządzenie zacznie rozmrażać po naciśnięciu przycisku **START / +30 sec**.

Uwaga! Podczas rozmrażania Urządzenie zatrzyma pracę i zasygnalizuje, aby przypomnieć użytkownikowi o odwróceniu żywności na talerzu obrotowym, by uzyskać lepszy efekt. Gdy to zrobisz, naciśnij przycisk **START / +30 sec** ponownie.

FUNKCJA OPÓŹNIONEGO STARTU

Ta funkcja pozwala uruchomić Urządzenie o określonej godzinie.

1. Ustaw program („Gotowanie mikrofalowe”, „Funkcja grilla”, „Gotowanie z wykorzystaniem grilla i mikrofal”).
2. Naciśnij przycisk **Preset**.
3. Następnie użyj pokrętki wyboru, aby ustawić godzinę.
4. Naciśnij ponownie przycisk **Preset**.

5. Użyj pokrętła wyboru, aby ustawić minuty.
6. Naciśnij przycisk **START / +30 sec**. Na wyświetlaczu będzie migał symbol . Urządzenie rozpocznie pracę o nastawionej godzinie.

Aby wyłączyć funkcję opóźnionego startu, naciśnij przycisk **Preset**, a następnie **Pause / Cancel**. Symbol  przestanie migać.

Przykład: Chcesz, aby Urządzenie uruchomiło się o godzinie 11:30, a bieżący czas to 9:00.

1. Ustaw żądany program („Gotowanie mikrofalowe”, „Funkcja grilla”, „Gotowanie z wykorzystaniem grilla i mikrofal”).
Uwaga! Nie potwierdzaj programu przyciskiem **Start / +30Sec**.
2. Naciśnij przycisk **Preset** i obróć pokrętło wyboru, aż na wyświetlaczu pojawi się 11:00.
3. Naciśnij przycisk **Preset** i obróć pokrętło wyboru, aż na wyświetlaczu pojawi się 11:30.
4. Naciśnij przycisk **START / +30 sec**.

Uwaga! Zanim użyjesz funkcji opóźnionego startu, upewnij się, że Urządzenie wskazuje prawidłowo bieżący czas.

GOTOWANIE AUTOMATYCZNE

W przypadku wybranych rodzajów potraw lub trybu gotowania nie jest konieczne programowanie czasu trwania i mocy gotowania. Wystarczy wskazać rodzaj żywności, którą chcesz ugotować, oraz jej wagę.

1. Obróć pokrętło wyboru w kierunku przeciwnym do ruchu wskazówek zegara, aby wybrać odpowiedni program automatyczny (od A-01 do A-09).
2. Naciśnij przycisk **START / +30 sec** aby zatwierdzić program. Wyświetli się waga produktu.
3. Użyj pokrętła wyboru, aby ustawić odpowiednią wagę.

4. Naciśnij przycisk **START / +30 sec**, aby rozpocząć gotowanie.

Przykład: Chcesz ugotować 400 g ryby.

1. Przekręć pokrętło wyboru w kierunku przeciwnym do ruchu wskazówek zegara (zgodnie ze strzałką MENU), aby automatycznie wybrać opcje menu, a następnie obracaj pokrętłem, aż na wyświetlaczu pojawi się kod A-06.
2. Wciśnij przycisk **START / +30 sec**, aby potwierdzić wybór.
3. Pokrętłem wyboru wybierz wagę 400 g.
4. Wciśnij przycisk **START / +30 sec**, aby rozpocząć gotowanie.

Kod	Produkt	Ustawienia	Uwagi
A-01	Mleko / kawa	1, 2 lub 3 kubek (kubek 200 ml)	<ul style="list-style-type: none">• W przypadku A-01 i A-02 na wyświetlaczu pojawi się liczba porcji zamiast wagi pożywienia.• W przypadku A-07, A-08 i A-09 Urządzenie zatrzymuje się podczas gotowania. Możesz obrócić potrawę, aby potrawa była równomiernie ugotowana. Po przełożeniu potrawy, naciśnij przycisk START / +30 sec, aby kontynuować pracę Urządzenia do końca wskazanego czasu.• Efekt gotowania automatycznego zależy od takich czynników jak wahania napięcia, kształt i wielkość potraw, Twoje osobiste preferencje, a nawet to, jak często umieszczasz jedzenie w Urządzeniu. Jeśli efekt Cię nie zadowala, skoryguj odpowiednio czas gotowania.
A-02	Ziemniaki (porcja)	1 lub 2 porcje (porcja ok. 230 g)	
A-03	Ryż	150, 300, 450 lub 600 g	
A-04	Spagetti	100, 200 lub 300 g	
A-05	Odgrzewanie automatyczne	200–800 g	
A-06	Ryby	200–600 g	
A-07	Kurczak	800–1400 g	
A-08	Wołowina/ba- ranina	200–600 g	
A-09	Szaszłyki	100–500 g	

CZYSZCZENIE I KONSERWACJA

1. Zanim zaczniesz czyścić Urządzenie, odłącz je od sieci elektrycznej i odczekaj, aż całkowicie ostygnie.
2. Wycieraj wilgotną ściereczką ścianki Urządzenia, jeśli zostaną zachłapano jedzeniem lub płynami. Jeśli Urządzenie jest bardzo brudne, możesz użyć łagodnego detergentu. Unikaj używania sprejów i innych żrących środków czyszczących, ponieważ mogą one pozostawić ślady, odbarwienia lub plamy na powierzchni drzwiczek.
3. Talerz obrotowy umyj w ciepłej wodzie z płynem i wytrzyj do sucha.
4. Regularnie czyść wózek i spód Urządzenia, aby nie blokowało się i prawidłowo działało oraz aby zapobiec nadmiernemu hałasowi. Wystarczy przetrzeć dolną powierzchnię Urządzenia łagodnym detergentem. Pierścień obrotowy możesz myć w ciepłej wodzie z płynem.
5. Obudowę Urządzenia czyść delikatną, wilgotną szmatką, a następnie wytrzyj do sucha.
6. Jeśli od wewnętrznej strony drzwiczek lub w ich pobliżu zbierze się para, zetrzyj ją miękką ściereczką. Para może się pojawić, jeśli Urządzenie działa przy dużej wilgotności. Jest to normalne zjawisko.
7. Aby usunąć nieprzyjemny zapach z Urządzenia, wstaw do kuchenki głęboką miskę (przeznaczoną do użytku w kuchenkach mikrofalowych) ze szklanką wody oraz sokiem i skórką z cytryny. Włącz kuchenkę na 5 minut w trybie gotowania mikrofalowego. Poczekaj, aż Urządzenie ostygnie, a następnie dokładnie wytrzyj jego wnętrze do sucha miękką ściereczką.
8. Jeśli żarówka w Urządzeniu wymaga wymiany – skontaktuj się z serwisem lub producentem.

Uwaga! Żarówka nie podlega wymianie w ramach gwarancji.

Uwaga!

Do mycia nie używaj silnych detergentów w postaci emulsji, mleczka, pasty itp. ani materiałów ściernych, które mogą uszkodzić powierzchnię Urządzenia.

Uwaga!

Nie zanurzaj Urządzenia, przewodu zasilającego ani jego wtyczki w wodzie lub innych płynach.

Uwaga!

Nieprzestrzeganie zasad użytkowania i konserwacji Urządzenia zawartych w instrukcji obsługi może prowadzić do jego uszkodzenia, nieprawidłowego funkcjonowania oraz skrócenia okresu jego eksploatacji.

PRZECHOWYWANIE I TRANSPORT

1. Przed schowaniem Urządzenia wystudź je i wyczyść.
2. Urządzenie przechowuj i transportuj w opakowaniu (najlepiej oryginalnym) zabezpieczającym przed wilgocią, kurzem i uszkodzeniami mechanicznymi.
3. Urządzenie przechowuj w miejscach niedostępnych dla dzieci.

DEKLARACJA CE

Urządzenie zostało zaprojektowane, wyprodukowane i wprowadzone na rynek zgodnie z wymaganiami dyrektyw 2014/35/UE (LVD), 2014/30/UE (EMC), 2011/65/EU (RoHS) oraz rozporządzenia Komisji (WE) 1275/2008 (ErP) i dlatego wyrób został oznakowany znakiem CE oraz została wystawiona dla niego deklaracja zgodności udostępniana organom nadzorującym rynek.

DANE TECHNICZNE

Model: EKM005

Marka: Raven

Produkt: kuchenka mikrofalowa

Zasilanie: 230–240 V~

Częstotliwość: 50/60 Hz

Moc wejściowa mikrofalówki: 1400 W

Moc wejściowa grilla: 1000 W

Moc wyjściowa mikrofalówki: 900 W

Częstotliwość fali: 2450 MHz

Pojemność całkowita: 23 l

Średnica talerza obrotowego: 26,8 cm

Wymiary zewnętrzne: 483 x 410 x 281 mm

Waga netto: 13,7 kg

Klasa ochronności: pierwsza (gniazdko sieci elektrycznej musi być wyposażone w bolec ochronny)

Zestaw: kuchenka mikrofalowa, trzpień, wózek, talerz obrotowy, podstawa do grillowania, instrukcja obsługi z kartą gwarancyjną.

Producent zastrzega sobie prawo do wprowadzania zmian w specyfikacji technicznej bez uprzedzenia.

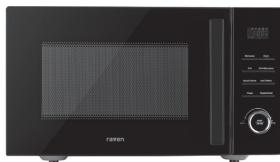

PRAWIDŁOWA UTYLIZACJA PRODUKTU



To urządzenie zostało zaprojektowane i wykonane z materiałów oraz komponentów wysokiej jakości, które nadają się do ponownego wykorzystania. Symbol przekreślonego kontenera na odpady oznacza, że produkt podlega selektywnej zbiórce zgodnie z dyrektywą 2012/19/UE, i informuje, że zużytego sprzętu nie można wyrzucić wraz z innymi odpadami z gospodarstwa domowego.

Użytkownik powinien sprzęt przekazać podmiotowi prowadzącemu zbieranie zużytego sprzętu elektrycznego i elektronicznego, tworzącemu system zbierania takich odpadów – w tym oddać do odpowiedniego sklepu, lokalnego punktu zbiórki lub jednostki gminnej. Zużyty sprzęt może mieć szkodliwy wpływ na środowisko i zdrowie ludzi z uwagi na potencjalną zawartość niebezpiecznych substancji, mieszanin oraz części składowych.

Gospodarstwa domowe spełniają ważną rolę w odzysku i ponownym użyciu surowców wtórnych, w tym w recyklingu zużytego sprzętu. Na tym etapie kształtują się postawy pomagające zachować wspólne dobro, jakim jest czyste środowisko naturalne.

Gospodarstwa domowe są także jednym z większych użytkowników drobnego sprzętu i racjonalne gospodarowanie nim na tym etapie wpływa na odzyskiwanie surowców wtórnych. W razie niewłaściwej utylizacji tego produktu mogą zostać nałożone kary zgodnie z ustawodawstwem krajowym.



Symbol ten oznacza, że elementy opakowania nim oznaczone nadają się do recyklingu. Po rozpakowaniu Urządzenia prosimy o usunięcie elementów jego opakowania w sposób niezagrażający środowisku.

NOTATKI

NOTATKI

KARTA GWARANCYJNA

raven

NAZWA SPRZĘTU

Kuchenka mikrofalowa

TYP/MODEL

EKM005

NR PARTII

DATA SPRZEDAŻY

NR RACHUNKU

PODPIS I PIECZĄTKA
SPRZEDAWCY

WARUNKI GWARANCJI

1. **Thing4you** z siedzibą w Radzyminie, adres: ul. Janusza Korczaka 89, 05-250 Radzymin, Polska, udziela nabywcy kuchenki mikrofalowej EKM005 (Produkt) 24-miesięcznej gwarancji na wolne od wad funkcjonowanie Produktu, licząc od daty nabycia Produktu przez nabywcę. Paragon lub faktura, wystawione przez sprzedawcę, potwierdzają datę nabycia Produktu.
2. Gwarancja obowiązuje i jest stosowana na terytorium Rzeczypospolitej Polskiej.
3. Gwarant, w zakresie udzielonej gwarancji, zobowiązuje się usunąć na własny koszt wszelkie wady Produktu, z wyjątkiem wymienionych w pkt 6 i 7 poniżej. Usunięcie wad będzie następować poprzez naprawę lub wymianę wadliwego Produktu na nowy, wolny od wad, w możliwie najkrótszym czasie, jednakże nie dłuższym niż 14 dni.
4. W celu skorzystania z gwarancji nabywca jest zobowiązany zgłosić wadliwość Produktu w punkcie sprzedaży, w którym Produkt został nabyty, oraz dostarczyć tam wadliwy Produkt. Reklamowany Produkt opieczętowany dowodem zakupu powinien zostać dostarczony kompletny i w stanie czystym.
5. Produkt wolny od wad zostanie, na koszt Gwaranta, dostarczony do punktu sprzedaży, w którym Produkt został nabyty, w terminie określonym w pkt 3 powyżej.
6. Gwarancja nie obejmuje wad Produktu spowodowanych przez nabywcę (tzw. uszkodzeń mechanicznych) lub wynikających z:
 - użytkowania Produktu i jego instalacji w sposób niezgodny z instrukcją obsługi,
 - niekompletności reklamowanego Produktu,
 - niezgodności Produktu i dowodu zakupu i/lub gdy zawarte w nim dane są zniszczone i nieczytelne,
 - przechowywania i konserwacji Produktu w sposób niewłaściwy i sprzeczny z wytycznymi zawartymi w instrukcji obsługi,
 - napraw lub przeróbek Produktu wykonywanych przez osoby nieuprawnione,
 - dostania się do wnętrza płynów lub ciał obcych na skutek używania Produktu w sposób niezgodny z instrukcją obsługi,
 - uszkodzenia Produktu z przyczyn zewnętrznych: zjawiska atmosferyczne, wyładowania elektryczne, spięcia w sieci zasilającej itp.,
 - użytkowania Produktu do celów prowadzenia działalności gospodarczej lub w zastosowaniach przemysłowych.
7. Gwarancja nie obejmuje także czynności przewidzianych w instrukcji obsługi, do których wykonania zobowiązany jest nabywca we własnym zakresie i na własny koszt, np. zainstalowanie Produktu, konserwacja Produktu.
8. Postanowienia gwarancji nie wyłączają, nie ograniczają ani nie zawieszają uprawnień nabywców (konsumentów), wynikających z powszechnie obowiązujących przepisów prawa, w tym przepisów o rękojmi za wady rzeczy sprzedanej.
9. Karta gwarancyjna jest ważna, jeżeli posiada podpis sprzedawcy i datę sprzedaży potwierdzoną pieczęcią firmy lub jednostki handlowej oraz podpis klienta. Karta gwarancyjna nie może zawierać skreśleń ani poprawek.
10. W przypadku zakupu Produktu przez przedsiębiorcę na fakturę VAT, czas obowiązywania gwarancji wynosi 12 miesięcy.
11. Duplikat karty gwarancyjnej może być wydany na pisemną prośbę po przedstawieniu przez użytkownika dowodu zakupu.
12. Uzyskanie szczegółowych informacji na temat Produktu, w tym zasad i trybu postępowania gwarancyjnego, możliwe jest pod numerem telefonu 22 560 67 27 lub adresem e-mail: serwis@thing4you.pl, w dni robocze.

Akceptuję warunki niniejszej gwarancji

.....
(czytelny podpis nabywcy)

PRODUCENT I DYSTRYBUTOR:

Thing4you

ul. Janusza Korczaka 89

05-250 Radzymin, Polska

raven.pl